

1. számú melléklet

M Ű S Z A K I S P E C I F I K Á C I Ó

Handwritten signature and initials in blue ink, consisting of a large stylized 'D' followed by 'A' and 'B'.

| Poz. | Gyártó | Típus | Megnevezés, leírás | Elek.telj (kW/db) | Hőtelj (kW/db) | db |
|------|--------|-------|--------------------|-------------------|----------------|----|
|------|--------|-------|--------------------|-------------------|----------------|----|

1. AngeloPo BX101 E





Hőlégekavarásos sütő-gőzpároló, elektromos üzemű

17,30

2

kívül-belül 1 - 1,2 mm vastag, teljesen rozsdamentes acél (DIN 1.4301), robosztus és időtálló kivétel, 35 mm vastag hőszigetelés a kamratér körül, duplaüvegezésű hőszigetelt ajtó, kétállásos nyitással 90° és 130°-nál megáll az ajtó, halogén sütőtér világítás, manuális gőzbefecskendezés, HACCP adattárolás, "AOC" aktív vezérlés - enyhe túlnyomással, "UR2" aktív páratartalom szabályozás ételkészítés közben, "RDC" gőzfejlesztő rendszer, kétsébséges ventilátor, "AWC" kétirányú ventilátor, elektronikus hibadiagnosztikai rendszer - hibáüzenetekkel, manuális és programozható vezérlés, 6 programmal: 3 előfűtés és 3 főzőprogram (3 lépés/program) víz és zsírálló polikarbonát 7 szegmenses digitális vezérlőpanel, félautomata tisztítórendszer, 150 mm magas rozsdamentes acél vízszintező lábakon (vízlágyító és tepsik nélkül)

Alapfunkciók:

- * Légekveréses sütés: 10 - 300°C, páratartalom: 0 - 100 % között
- * Kombinált főzés: 30 - 250 °C, páratartalom: 10 - 90 % között
- * Gőzben párolás: 30 - 125 °C között

IPX5 víz elleni védetség

normál vízszugár ellen minden irányból védett
(normál vízszugár: Ø 6,3 mm csövön keresztül 12,5 liter/perc)

Opcionálisan rendelhető kiegészítők:

- * FMSX füstölő, melynek segítségével hideg és meleg füstölés végezhető,
- * 1 ponton mérő maghőmérő (KSF11L1),
- * KSFMS második maghőmérő vákuumos ételkészítéshez,
- * kimenet HACCP adatok nyomtatásához,

Belső méret: 645 x 650 x 755 h mm

Kapacitás: 10 x GN 1/1 (66 mm-es tálcaközszel) vagy 5 db 600 x 400 mm sütőlemez

Önsúly: 153 kg

Tápfeszültség: 400 V / 3F+N+T

Irányszám az elszívandó légmennyiséghez: 600 m³

A készülék üzemeltetéséhez lágyított víz biztosítása szükséges.

Befoglaló méret: 920 x 906 x 1030 h mm

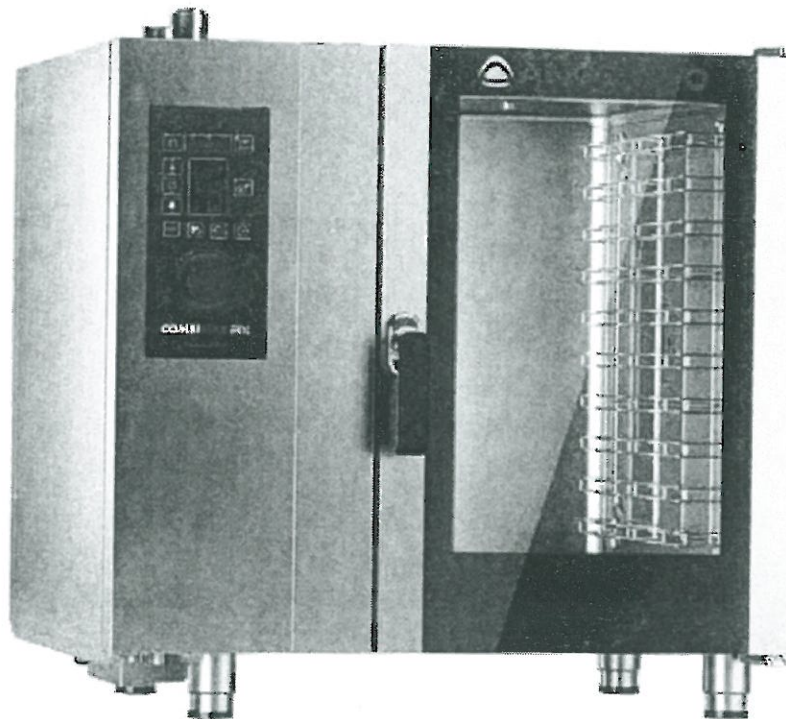

| | | | | | | |
|----|----------|---------------|---|-------|--|---|
| 2. | AngeloPo | FX201 E2 PLUS | Hőléggavarásos sütő-gőzpároló, elektromos üzemű | 34,30 | | 2 |
|----|----------|---------------|---|-------|--|---|

ANGELOPO



kívül-belül 1 - 1,2 mm vastag, teljesen rozsdamentes acél (DIN 1.4301), robosztus és időtálló kivitel, 35 mm vastag hőszigetelés a kamratér körül, duplaüvegezéssel (6 mm vastag) hőszigetelt ajtó, biztonsági kétállásos nyitószervezet, halogén sütőtér világítás biztonsági Pyrex üveg bűrával, csökkentett párákibocsátás, ECO funkció a főző és tisztító programok során, manuális gőzbefecskendezés, elektronikus hibadiagnosztikai rendszer: meghibásodás esetén grafikus és meghibásodás esetén automatikusan tartalék üzemmódra vált, lekerekített digitális víz és zsírálló, érintőképernyős LCD kijelző és vezérlőpanel, 5 mm vastag edzett üvegből, 6 programmal (3 előfűtő és 3 főzőprogram 3-3 lépéssel), beállított és valós értékek kijelzése, tekerős - nyomós kiválasztógomb, "UR2" automatikus páratartalom szabályozás ételkészítés közben, "RDC" gőzfejlesztő rendszer, "AWC" kétirányú ventilátor, 1 ponton mérő maghőmérő, "SC2" automatikus tisztítás, automatikus előfűtés és sütőtér lehűtés, 150 mm magas rozsdamentes acél vízszintező lábakon (vízlágyító és tepsik nélkül),

Alapfunkciók:

- * Légleveréses sütés: 30-300 °C
- * Gőzben párolás: 30-125 °C
- * Kombinált főzés: 30-250 °C
- * Regenerálás: 120-160 °C

Delta T főzés-sütés, nT alacsony hőmérsékletű sütés

IPX5 víz elleni védettség

normál vízszugár ellen minden irányból védett
(normál vízszugár: Ø 6,3 mm csövön keresztül 12,5 liter/perc)

Opcionálisan rendelhető kiegészítők:

- * FMSX füstölő, melynek segítségével hideg és meleg füstölés végezhető,
- * FMP pasztörizáló rendszer
- * KSFMS második maghőmérő vákuumos ételkészítéshez,
- * Esztétikus AngeloPo LOGO a sütő elejére,
- * CCM személyes - esztétikus LOGO a sütő elejére,
- * LDL hagyományos kézizuhany,
- * LDR610 automatikusan visszacsévévelődő kézizuhany,
- * kimenet főzési adatok nyomtatásához

Belső méret: 645 x 650 x 1454 h mm

Kapacitás: 20 x GN 1/1 (66,0 mm-es tálcaközlel) vagy 15 db 600 x 400 mm sütőlemez
Önsúly: 305 kg

Tápfeszültség: 400 V / 3F+N+T

Irányszám az elszívandó légmennyiséghez: 600 m³

A készülék üzemeltetéséhez lágyított víz biztosítása szükséges.

Befoglaló méret: 929 x 916 x 1855 h mm

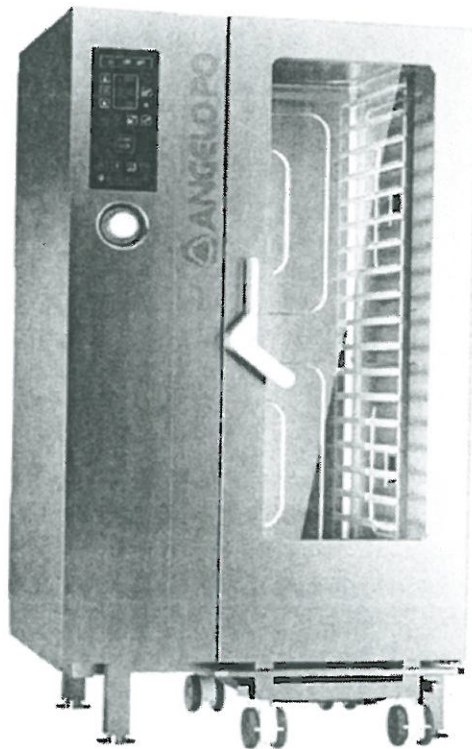

| Poz. | Gyártó | Típus | Megnevezés, leírás | Elek.telj (kW/db) | Hőtelj (kW/db) | db |
|------|--------|----------|---|-------------------|----------------|----|
| 3. | Correx | TBFXA610 | Tartóállvány 6 és 10 x 1/1 GN kapacitású sütőhöz, alsó polccal rozsdamentes acél (DIN 1.4301) kivétel, zártszelvény szerkezet, alsó polccal, 150 mm magas vízszintező lábakon Önsúly: 18 kg Befoglaló méret: 888 x 692 x 695 h mm | | | 2 |
| | Correx | TBFXA61V | GN edény sín TBFXA610 típusú tartóállványhoz rozsdamentes acél (DIN 1.4301) kivétel Kapacitás: 18 db GN 1/1 vagy 9 db 400 x 600 mm sütőlemez Önsúly: 7 kg Befoglaló méret: 250 x 640 x 470 h mm | | | 2 |



| Poz. | Gyártó | Típus | Megnevezés, leírás | Elek.telj (kW/db) | Hőtélj (kW/db) | db |
|------|----------|----------|--|-------------------|----------------|----|
| 4. | AngeloPo | R201 TXN | <p>Sütőtéri regálkiemelő kocsi 20 x GN 1/1 kapacitású kombipárolóhoz rozsdamentes acél (DIN 1.4301) kivétel, a sütőtéri regál és a kocsi egybe van építve, a tálca egyidejű mozgatására szolgál, 4 db gumírozott bolygókerékkel szerelve melyből kettő fékezőhető <i>Kapacitás: 20 x GN 1/1</i> <i>Tálcaköz: 66,0 mm</i> <i>Önsúly: 37 kg</i> <i>Befoglaló méret: 590 x 740 x 1700 h mm</i></p> | | | 1 |

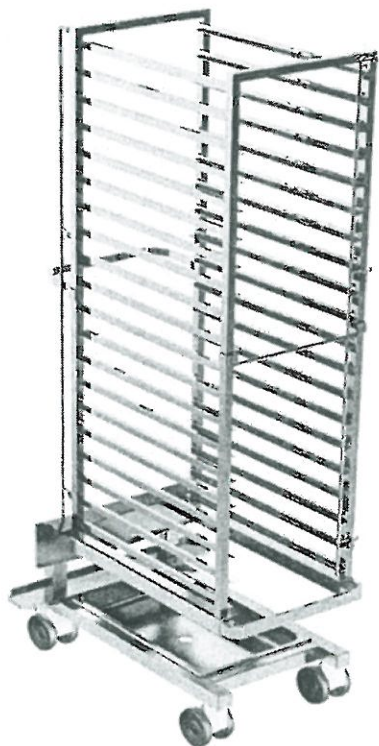

| Poz. | Gyártó | Típus | Megnevezés, leírás | Elek.telj (kW/db) | Hőtelj (kW/db) | db |
|------|--------|----------------------|---|-------------------|----------------|----|
| 5. | GM | GLF-301 819003400 | Gázüzemű, indirekt fűtésű ételfőző üst, szögletes csészével rozsdamentes acél (DIN 1.4301) burkolat, beépített hideg-meleg vizes feltöltő csappal termoelektromos égésbiztosítóval, ionizációs gyújtással, elektronikus kontrolpanellal köpeny-nyomásjelzővel, 2" kifolyóval, blokkba építhető kivitel <i>Kapacitás: 300 liter</i> <i>Égő teljesítménye: 32 kW</i> <i>Felfűtési idő: 76 perc / 20°C-ról 90°C-ra</i> <i>Tápfeszültség: 230 V / 1F+N+T</i> <i>Befoglaló méret: 1350 x 900 x 900 h mm</i> | 0,10 | 32,00 | 2 |

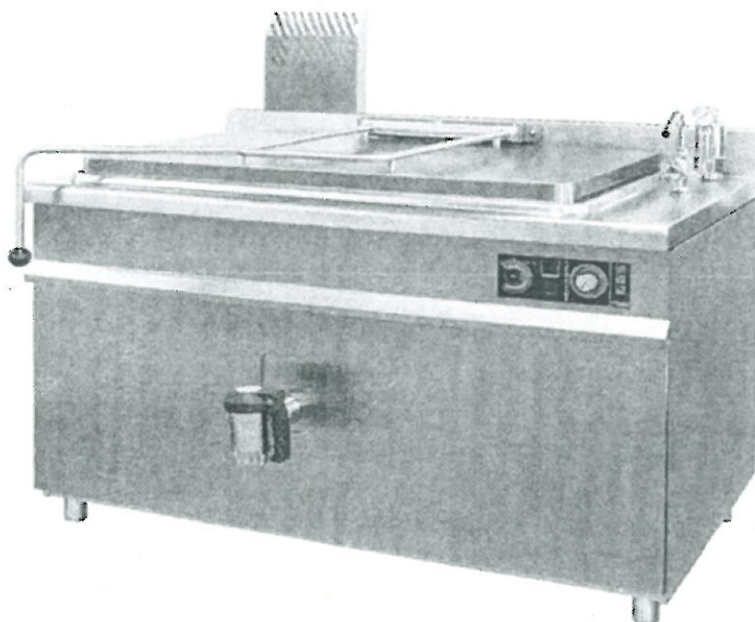

| Poz. | Gyártó | Típus | Megnevezés, leírás | Elek.telj (kW/db) | Hőtelj (kW/db) | db |
|------|--------|-----------------------------|--|-------------------|----------------|----|
| 6. | GM | GBS120.912 Ino 816011400 | 120 literes gáz üzemű billenőserpenyő, kézi billentéssel rozsdamentes acél (DIN 1.4301) burkolat, piezo gyújtás, beépített hőfokszabályozó, inox serpenyőalj, vizfeltöltő csap Kapacitás: 120 liter Önsúly: 179 kg Tápfeszültség: 230 V / 1F+N+T Befoglaló méret: 1200 x 900 x 900 h mm | 0,01 | 23,00 | 2 |

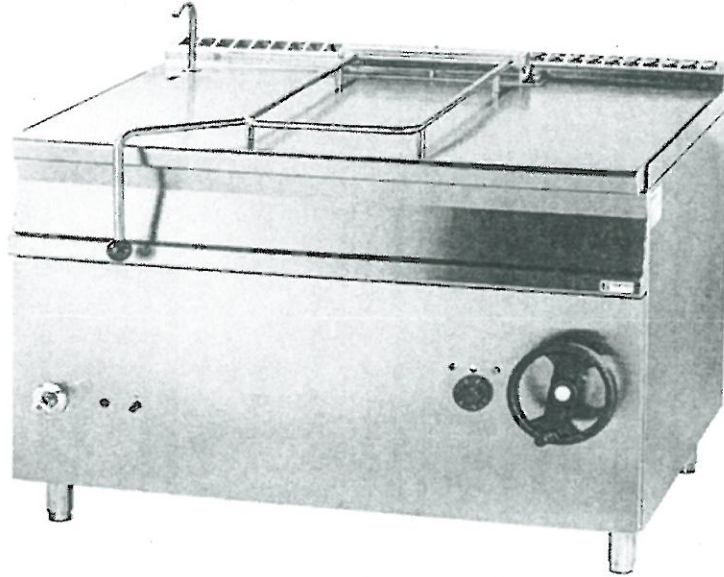

| Poz. | Gyártó | Típus | Megnevezés, leírás | Elek.telj (kW/db) | Hőtelj (kW/db) | db |
|------|--------|-------|--|-------------------|----------------|----|
| 7. | Correx | E | Nagykonyhai páraelszívó ernyő rozsdamentes acél (DIN 1.4301) kivitel, falra szerelhető labirint rendszerű, tisztításhoz kivehető, szétszerelhető zsírfogófilterekkel, beépített világítással Eefoglaló méret: 2200 x 1100 x 500 h mm | 0,036 | | 2 |

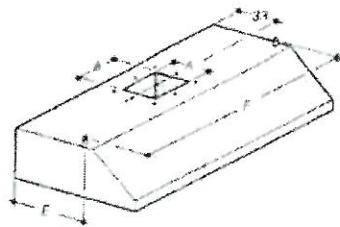
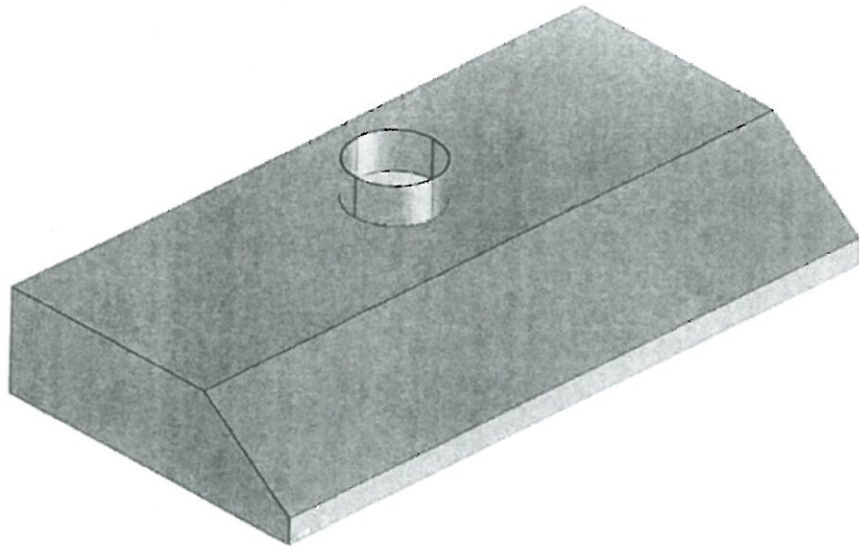

| Poz. | Gyártó | Típus | Megnevezés, leírás | Elek.telj (kW/db) | Hőtelj (kW/db) | db |
|------|--------|-------|--------------------|-------------------|----------------|----|
|------|--------|-------|--------------------|-------------------|----------------|----|

| | | | | | | |
|----|----------|--------|---|------|--|---|
| 8. | AngeloPo | KE130A | Professzionális tmenő rendszerű, pohár-, és tányérmosogató gép, beépített ürítoszivattyú-, mosó- és öblítőszer adagoló-, vízlágyító, digitális vezérlés | 8,70 | | 1 |
|----|----------|--------|---|------|--|---|



Kívül-belül rozsdamentes acél (AISI304) duplafalú kivitel, polysterene szigeteléssel, lekerekített tankkal, kivehető rm. acél szűrőbetétekkel, könnyen kiszerezhető rm. acél mosó-, és öblítőkarokkal, beépített öblítőszer adagolóval, biztonsági ajtónyitás érzékelő, vízszintező lábakon, vízlágyítóval

CE minősítéssel rendelkezik, bekötéshez szükséges szerelvények mellékelve

Elektromos teljesítmények:

* Mosószivattyú: 700 W

* Bojlerfűtés: 8.000 W

* Tankfűtés: 2.500 W

Kosárméret: 500 x 500 mm

Hasznos belmagasság: 465/455/445 mm

Mosóciklusok időtartama: 60-90-180-240-270-360-Auto s

Maximális tányérméret: Ø455 mm, illetve GN1/1 (megfelelő kosár használata mellett)

Maximális pohárméret: 445 h mm

Vizfogyasztás: 2 liter/ciklus

Tanktérfogat: 22 liter

Bojlerkapacitás: 12,0 liter

Önsúly: 120 kg

Tápfeszültség: 400 V / 3F+N+T

Befoglaló méret: 720 x 730 x 1410 h mm

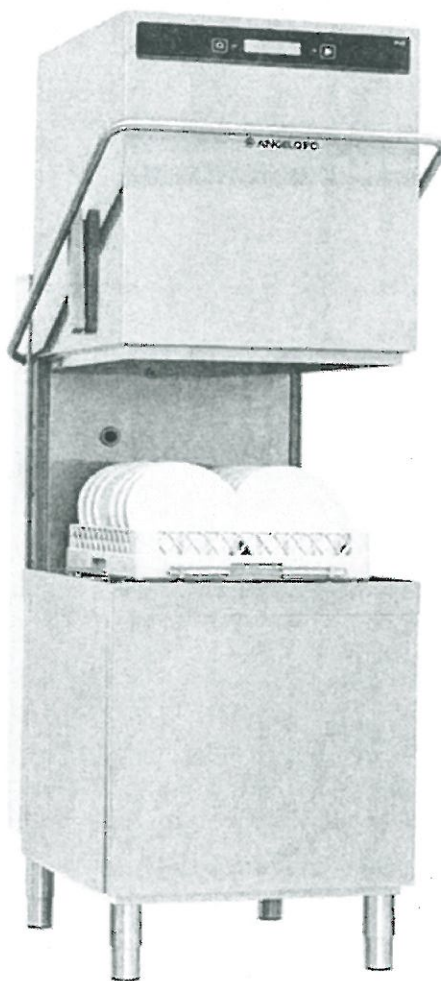

| Poz. | Gyártó | Típus | Megnevezés, leírás | Elek.tej (kW/db) | Hőtej (kW/db) | db |
|------|--------|-------|--------------------|------------------|---------------|----|
|------|--------|-------|--------------------|------------------|---------------|----|

| | | | | | | |
|----|----------|-------|---|------|--|---|
| 9. | AngeloPo | KE70A | Professzionális pohár-, és tányérmosogató gép, beépített ürítoszivattyú-, mosó- és öblítőszerszámoló-, vízlágyító, digitális vezérlés Kívül-belül rozsdamentes acél (AISI304) duplafalú kivétel, polysterene szigeteléssel, lekerekített tankkal, kivethető rm. acél szűrőbetétekkel, könnyen kiszerezhető rm. acél mosó-, és öblítőkarokkal, beépített öblítőszerszámolóval, biztonsági ajtónyitás érzékelő, vízszintező lábakon, vízlágyítóval CE minősítéssel rendelkezik, bekötéshez szükséges szerelvények mellékelve <u>Elektromos teljesítmények:</u> * Mosószivattyú: 470 W * Bojlerfűtés: 4.900 W * Tankfűtés: 2.100 W Kosárméret: 500 x 500 mm Hasznos belmagasság: 385/365/355 mm Mosóciklusok időtartama: 60-90-180-270-360-Auto s Maximális tányérméret: Ø355 mm, illetve GN1/1 (megfelelő kosár használata mellett) Maximális pohárméret: 365 h mm Maximális kapacitás: 60 kosár / óra (max. 1080 tányér / óra) Vízfogyasztás: 2,0 liter/ciklus Tanktérfogat: 15 liter Bojlerkapacitás: 6,0 liter Önsúly: 55 kg Tápfeszültség: 400 V / 3F+N+T Befoglaló méret: 600 x 600/985 x 820 h mm | 5,40 | | 1 |
|----|----------|-------|---|------|--|---|

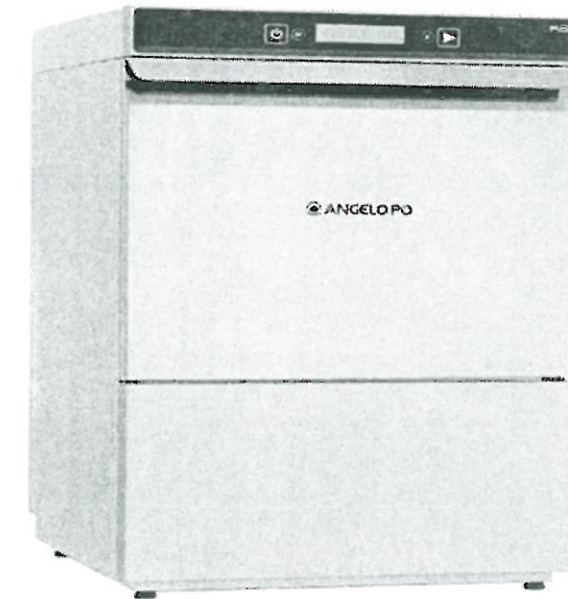

| Poz. | Gyártó | Típus | Megnevezés, leírás | Elek.tej (kW/db) | Hőtej (kW/db) | db |
|------|--------|--------|--|------------------|---------------|----|
| 10. | Cambro | 25S318 | Rácsos mosogató kosár poharakhoz strapabíró műanyag kivitel kapacitás: 25 db pohár (max. átm. 87 mm, max. magasság 90 mm) Befoglaló méret: 500 x 500 x 143 h mm | | | 10 |

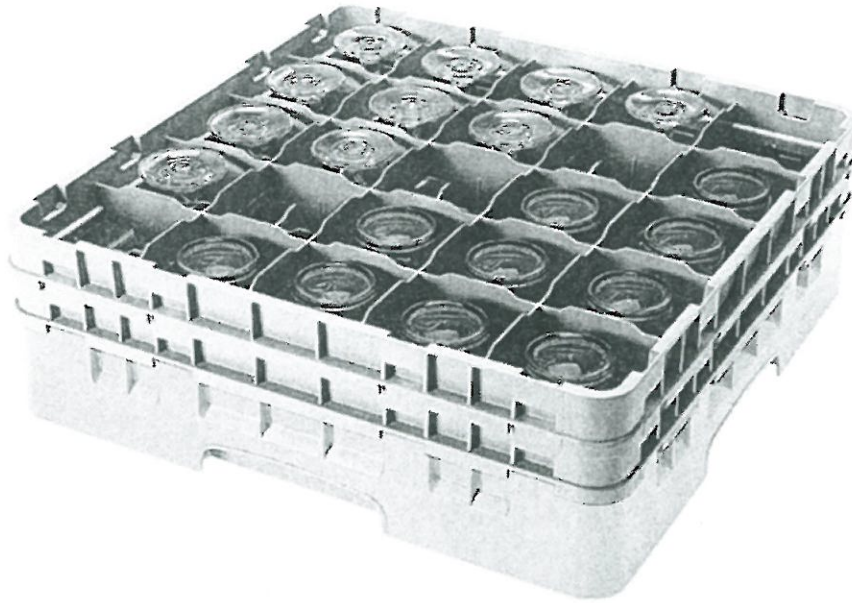

| Poz. | Gyártó | Típus | Megnevezés, leírás | Elek.telj (kW/db) | Hőtelj (kW/db) | db |
|------|--------|---------|--|-------------------|----------------|----|
| 11. | Cambro | PR59314 | Tányérmosogató kosár lapos és mélytányérokhoz strapabíró műanyag kivitel kapacitás: 18 db 25 cm-es tányér, 27 db 19 cm-es lapostányér 10 db leveses tányér, stb. Befoglaló méret: 500 x 500 x 101 h mm | | | 10 |

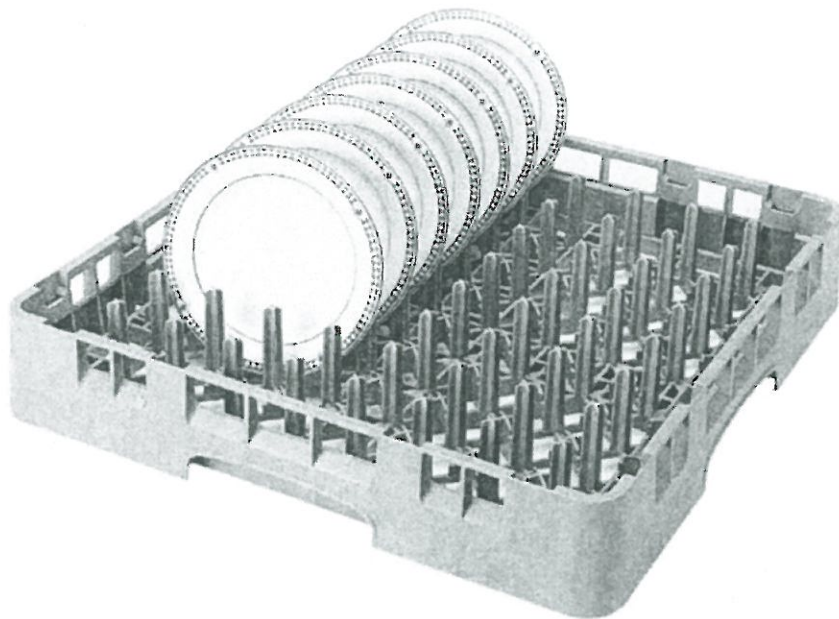

| Poz. | Gyártó | Típus | Megnevezés, leírás | Elek.telj (kW/db) | Hőtelj (kW/db) | db |
|------|--------|-------|---|-------------------|----------------|----|
| 12. | Cambro | BR258 | Univerzális mosogató kosár sima kosár, strapabíró műanyag kivitel Befoglaló méret: 500 x 500 x 101 h mm | | | 10 |

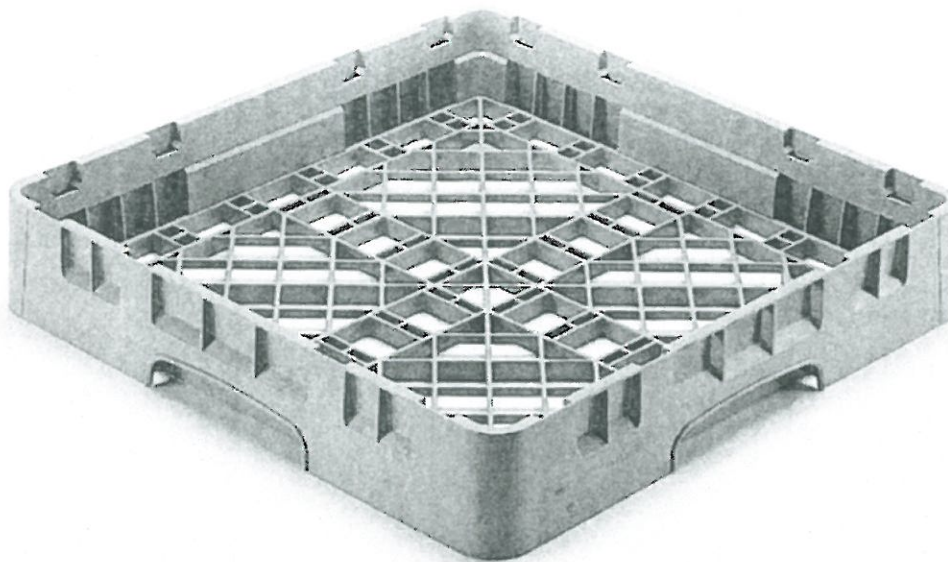

| Poz. | Gyártó | Típus | Megnevezés, leírás | Elek.telj (kW/db) | Hőtelj (kW/db) | db |
|------|--------|--------|--|-------------------|----------------|----|
| 13. | Cambro | 8FB434 | Evőeszköz mosogató kosár betét, 8 db belső osztással, strapabíró műanyag kivitel Befoglaló méret: 500 x 250 x 184 h mm | | | 4 |

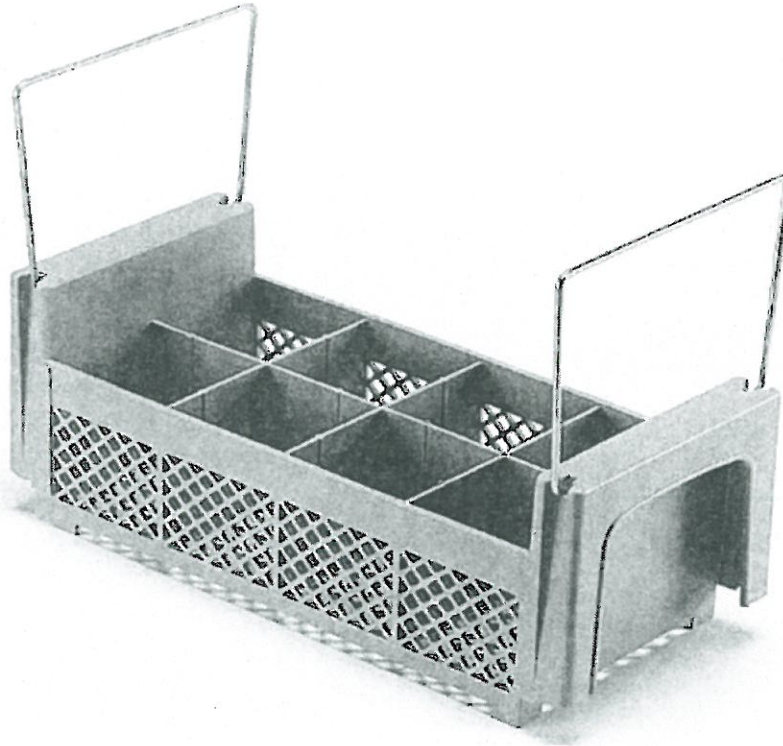

| Poz. | Gyártó | Típus | Megnevezés, leírás | Elek.telj (kW/db) | Hőtélj (kW/db) | db |
|------|--------|-------------------------|--|-------------------|----------------|----|
| 14. | Afinox | Brown 3 5185 Soul | Pultba építhető fűtött kerámialap rozsdamentes acél (DIN 1.4301) szerkezet, digitális hőfokszabályozás, Kapacitás: GN 3/1 Hőmérséklet tartomány: +60 / +100 °C Tápfeszültség: 230 V / 1F+N+T Befoglaló méret: 1169 x 650 x 100 h mm | | | 2 |

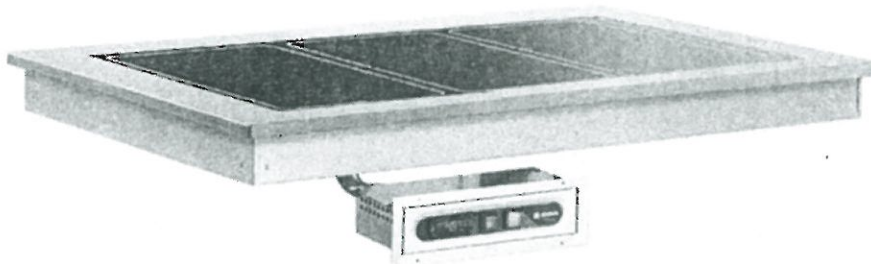

| Poz. | Gyártó | Típus | Megnevezés, leírás | Elek.telj (kW/db) | Hőtelj (kW/db) | db |
|------|--------|----------|---|-------------------|----------------|----|
| 15. | Scholl | CK990RAL | Kerámia hidegentartó lap, beépíthető kivitel Tápfeszültség: 230 V / 1F+N+T Befoglaló méret: GN 3/1 mm | 0,50 | | 2 |

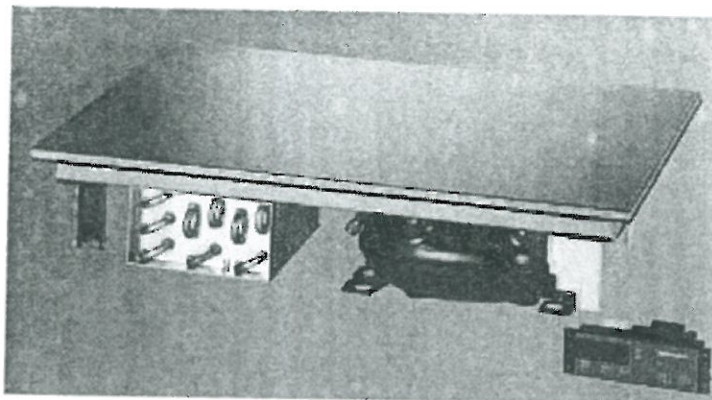

Installált elektromos teljesítmény összesen: 15,39 kW
Installált hőteljesítmény összesen: 110,00 kW

GRS120-912
Inox

GM
GRS120-312 Inox
816011400

1 720 000 Ft
E: 0 000 Ft

El: 220-10-110

Correx
E220

631 200 Ft

S05072
NITRW-5

Amglopro
KE130A

1 141 400 Ft

NUCDDP

Amgliofo
KE70A

798 000 Ft

Cambro
235218

Cambro
235218

106 000 Ft

Cambro
PR5314

Cambro
PR5314

74 000 Ft

Cambro
BR258

Cambro
BR258

69 000 Ft

Cambro
8FB434

Cambro
8FB434

41 600 Ft

Munkasullos
8 rteses evcsanak mosokosár

Alinox
Brenn3

363 800 Ft

Munkasullos
8 rteses evcsanak mosokosár

Scholl
CK 990 RAL

2 411 400 Ft

Munkasullos
8 rteses evcsanak mosokosár

Scholl
CK 990 RAL

2 411 400 Ft

Munkasullos
8 rteses evcsanak mosokosár

Scholl
CK 990 RAL

2 411 400 Ft

Munkasullos
8 rteses evcsanak mosokosár

Scholl
CK 990 RAL

2 411 400 Ft

Munkasullos
8 rteses evcsanak mosokosár

Scholl
CK 990 RAL

2 411 400 Ft

Munkasullos
8 rteses evcsanak mosokosár

Scholl
CK 990 RAL

2 411 400 Ft

Munkasullos
8 rteses evcsanak mosokosár

Scholl
CK 990 RAL

2 411 400 Ft

Munkasullos
8 rteses evcsanak mosokosár

Scholl
CK 990 RAL

2 411 400 Ft

Munkasullos
8 rteses evcsanak mosokosár

Scholl
CK 990 RAL

2 411 400 Ft

Munkasullos
8 rteses evcsanak mosokosár

Scholl
CK 990 RAL

2 411 400 Ft

Munkasullos
8 rteses evcsanak mosokosár

Scholl
CK 990 RAL

2 411 400 Ft

Munkasullos
8 rteses evcsanak mosokosár

Scholl
CK 990 RAL

2 411 400 Ft

Munkasullos
8 rteses evcsanak mosokosár

Scholl
CK 990 RAL

2 411 400 Ft

Munkasullos
8 rteses evcsanak mosokosár

Scholl
CK 990 RAL

2 411 400 Ft

Munkasullos
8 rteses evcsanak mosokosár

Scholl
CK 990 RAL

2 411 400 Ft

Munkasullos
8 rteses evcsanak mosokosár

Scholl
CK 990 RAL

2 411 400 Ft

Munkasullos
8 rteses evcsanak mosokosár

Scholl
CK 990 RAL

2 411 400 Ft

Munkasullos
8 rteses evcsanak mosokosár

Scholl
CK 990 RAL

2 411 400 Ft

Munkasullos
8 rteses evcsanak mosokosár

Scholl
CK 990 RAL

2 411 400 Ft

Munkasullos
8 rteses evcsanak mosokosár

Scholl
CK 990 RAL

2 411 400 Ft

Munkasullos
8 rteses evcsanak mosokosár

Scholl
CK 990 RAL

2 411 400 Ft

[Handwritten signature]

Összesített nettó ajánlati ár:

2 411 400 Ft

2 411 400 Ft

csészertől alulról

Dátum: 2017. július 24.

2. számú melléklet

Á R T Á B L Á Z A T

A handwritten signature in blue ink, consisting of a large, stylized letter 'A' followed by a smaller, less distinct mark.

3. számú melléklet

Á T L Á T H A T Ó S Á G I N Y I L A T K O Z A T

Alulírott,

Név, beosztás: Kertész Mirja Lia
 Születéskori név: Kertész Mirja Lia
 Anyja neve: Solti Amália
 Születési hely, idő: Malmö, 1971.09.30.

mint a/az

Szervezet neve: CONINVEST Kft.
 Cím/Székhely: 2040 Budaörs, Budapesti út 127.
 Adószám/adóazonosító: 10780978-2-13.
 Cégjegyzékszám/Nyilvántartásba vételi szám: Budapest Környéki Törvényszék Cégbírósága
 13-09-082313.

törvényes képviselője, tudomásul veszem, hogy az államháztartásról szóló 2011. évi CXCV. törvény (a továbbiakban: Áht.) 41. § (6) bekezdésében foglaltak alapján a CONINVEST Kft.-vel nem köthető érvényesen visszterhes szerződés, illetve létrejött ilyen szerződés alapján nem teljesíthető kifizetés, amennyiben az általam képviselt szervezet nem minősül átlátható szervezetnek.

Polgári és büntetőjogi felelősségem teljes körű tudatában

nyilatkozom,

hogy az általam képviselt szervezet az Áht. 41. § (6) bekezdésében előírt, a Nemzeti vagyronról szóló 2011. évi CXCVI. törvény 3. § (1) bekezdésben foglaltak szerinti átlátható szervezetnek minősül az alábbiak szerint¹:

1. az állam, a költségvetési szerv, a köztisztviselő, a helyi önkormányzat, a nemzetiségi önkormányzat, a társulás, az egyházi jogi személy, az olyan gazdálkodó szervezet, amelyben az állam vagy a helyi önkormányzat külön-külön vagy együtt 100%-os részesedéssel rendelkezik, a nemzetközi szervezet, a külföldi állam, a külföldi helyhatóság, a külföldi állami vagy helyhatósági szerv és az Európai Gazdasági Térségről szóló megállapodásban részes állam szabályozott piacára bevezetett nyilvánosan működő részvénytársaság,
2. belföldi vagy külföldi jogi személy vagy jogi személyiséggel nem rendelkező gazdálkodó szervezet, amely megfelel a következő feltételeknek:

¹ A megfelelő részt kérjük aláhúzni, vagy bekarikázni.

- a. tulajdonosi szerkezete, a pénzmosás és a terrorizmus finanszírozása megelőzéséről és megakadályozásáról szóló törvény szerint meghatározott tényleges tulajdonosa megismerhető,
- b. az Európai Unió tagállamában, az Európai Gazdasági Térségről szóló megállapodásban részes államban, a Gazdasági Együttműködési és Fejlesztési Szervezet tagállamában vagy olyan államban rendelkezik adóilletőséggel, amellyel Magyarországnak a kettős adóztatás elkerüléséről szóló egyezménye van,
- c. nem minősül a társasági adóról és az osztalékadóról szóló törvény szerint meghatározott ellenőrzött külföldi társaságnak,
- d. a gazdálkodó szervezetben közvetlenül vagy közvetetten több mint 25%-os tulajdonnal, befolyással vagy szavazati joggal bíró jogi személy, jogi személyiséggel nem rendelkező gazdálkodó szervezet tekintetében a 2./a), 2./b) és 2./c) pont szerinti feltételek fennállnak;

3. civil szervezet és a vízitársulat, amely megfelel a következő feltételeknek:

- a. vezető tisztségviselői megismerhetők,
- b. a civil szervezet és a vízitársulat, valamint ezek vezető tisztségviselői nem átlátható szervezetben nem rendelkeznek 25%-ot meghaladó részesedéssel,
- c. székhelye az Európai Unió tagállamában, az Európai Gazdasági Térségről szóló megállapodásban részes államban, a Gazdasági Együttműködési és Fejlesztési Szervezet tagállamában vagy olyan államban van, amellyel Magyarországnak a kettős adóztatás elkerüléséről szóló egyezménye van;

Hozzájárulok ahhoz, hogy ezen átláthatósági feltétel ellenőrzése céljából, a szerződésből eredő követelések elévüléséig, az **Áht. 54/A. §-ban** meghatározott – a CONINVEST Kft. (szervezet megnevezése) átláthatóságával összefüggő – adatokat Mosonmagyaróvár Város Önkormányzata kezelje.

Vállalom, hogy ha a nyilatkozatban foglaltakban változás következne be, erről Mosonmagyaróvár Város Önkormányzatát haladéktalanul tájékoztatom.

Tudomásul veszem, hogy a valótlan tartalmú nyilatkozat alapján kötött szerződést Mosonmagyaróvár Város Önkormányzata jogosult és egyben köteles azonnali hatállyal – illetve, ha szükséges olyan időpontra, hogy a feladat ellátásáról gondoskodni tudjon – felmondani, vagy – ha a szerződés teljesítésére még nem került sor – a szerződéstől elállni.

Kelt Budaörs, 2018.08.17.

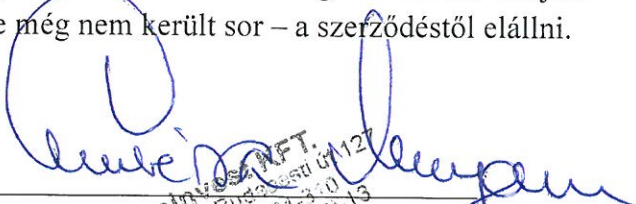
 Coörszerü aláírás
 CONINVEST KFT.
 2040 Budaörs, Budapesti út 127
 Tel: (36) 1 459 1310
 Adószám: 1870 0218-2-13
 Pénzügy 2.

